

# Montageanleitung EASY HANG Streifenvorhänge Clip-System

**Befestigungsart: B3**

**Vor Sturz - zum Anschrauben / Anschweißen**

Kommission: .....

Auftrag Nr.: 10000.....



EASY HANG GmbH  
 Lange Morgen 5  
 72768 Reutlingen  
 Tel. +49 (0) 7121 36401-0  
 Fax +49 (0) 7121 36401-18  
 info@easy-hang.com  
 www.easy-hang.com

05/2017

Die **Alu-Profilschiene** wird rechts und links mit je 1 Schraube an den äusseren Bohrungen befestigt und dazwischen, gemäß der Anzahl der beigegefügt Schrauben, gleichmässig in den weiteren vorgebohrten Löchern angeschraubt.

Die Alu-Profilschiene wird gesamt oder in Teillängen mit dem Baukörper verschraubt.

Beim **Anschweißen** müssen zuerst die Adapterplatten an die Alu-Profilschiene vormontiert und am Baukörper angeheftet werden. Danach die Alu-Profilschiene abschrauben, die Adapterplatten fest anschweißen und zum Schluß die Alu-Profilschiene wieder fest anschrauben. Die Anzahl der Befestigungspunkte wird durch die Anzahl der mitgelieferten Anschweißplatten vorgegeben.

**Hinweis für PU-Wand:** In der Isolierwand die Kernlöcher mit  $\varnothing 5$  mm vorbohren und im Profil zwischen den vorhandenen Bohrungen  $\varnothing 10,5$  mm bohren. Dies ergibt eine Befestigung alle ca. 480 mm.

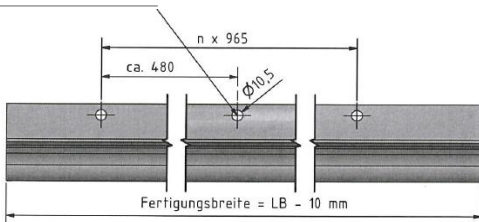

Von links beginnend werden zuerst 2 konkave Streifen (mit rotem Punkt) und dann erst der mittlere konvexe Streifen (ohne Punkt) entsprechend der Überlappung eingehängt. Die zwischen den Clips entstehenden Lücken werden mit den beigegefügt Leerclips geschlossen.

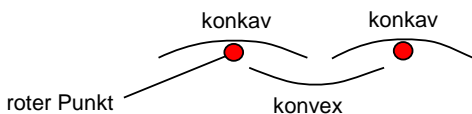

Zum Einhängen der PVC-Streifen wird der Clip in einem Winkel von ca.  $40^\circ$  an die Profilschiene angesetzt und mit dem leichten Schlag eines Kunststoffhammers in die Schiene eingeclipst.

Das Aushängen der PVC-Streifen erfolgt durch Aushebeln der Einzelclip aus der Alu-Profilschiene mit einem Winkel von ca.  $30^\circ$ .

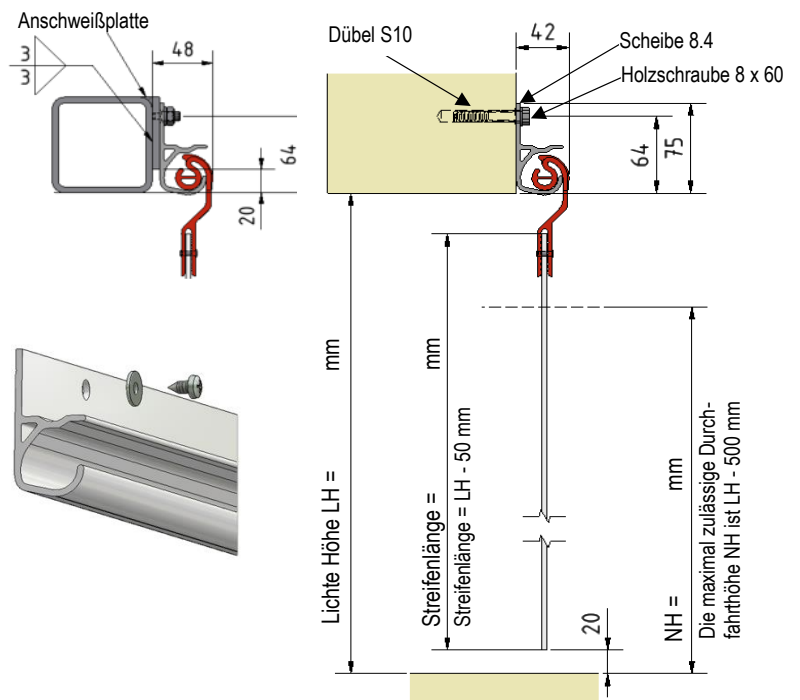
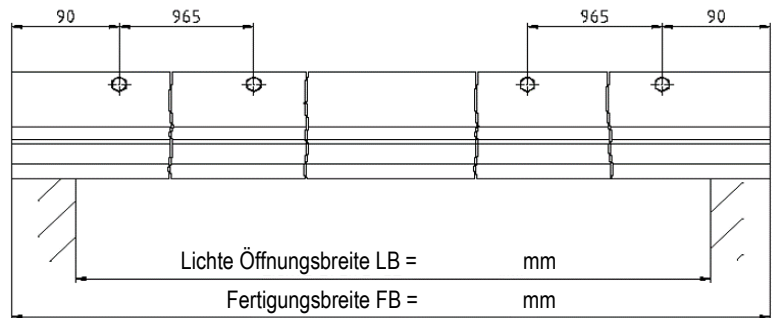

Die PVC-Streifen werden in der Länge mit einem Minusmaß von 20 mm gefertigt. Nach einigen Tagen in geheizten Räumen hängen sich die Streifen aus. Nach längerer Zeit können sich die PVC-Streifen so weit gelängt haben, dass diese auf dem Fußboden aufstehen. Sie können dann einfach mit dem mitgelieferten Messer gekürzt werden.

**Sicherheitshinweis:** Die PVC-Streifen müssen immer soweit gekürzt werden, dass sie nicht auf dem Boden aufstehen, um ein Ausreißen durch Überfahren mit Staplern o.ä. zu verhindern.

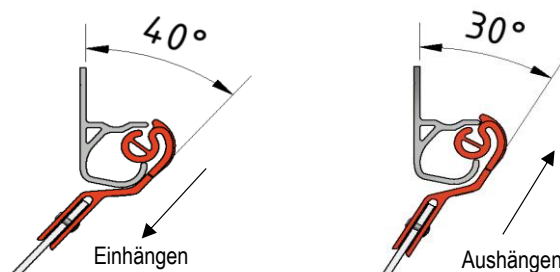

# Montageanleitung EASY HANG Streifenvorhang Clip-System



**Befestigungsart: B3**

**Vor Sturz - zum Anschrauben / Anschweißen**

Kommission .....

Auftrag Nr.: 10000.....

05/2017

Streifen typ

200 mm breit x 2 mm dick, Länge mm

Stück Gesamtanzahl Streifen

Stück davon konkav mit rotem Punkt

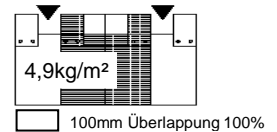
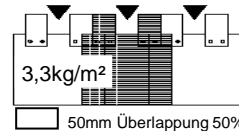
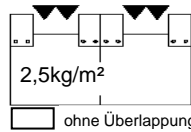

Streifen typ

300 mm breit x 3 mm dick, Länge mm

Stück Gesamtanzahl Streifen

Stück davon konkav mit rotem Punkt

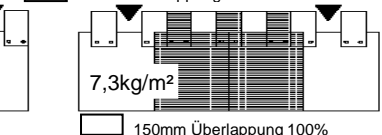
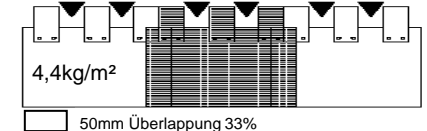
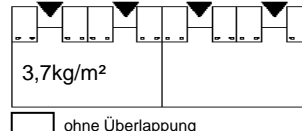

Streifen typ

400 mm breit x 4 mm dick, Länge mm

Stück Gesamtanzahl Streifen

Stück davon konkav mit rotem Punkt

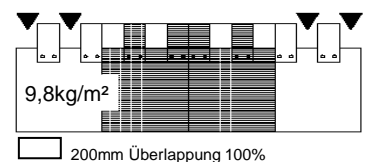
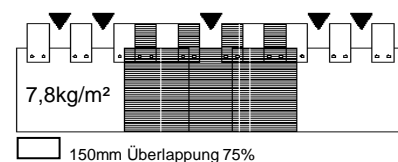
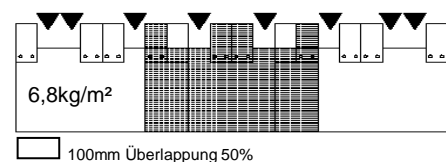
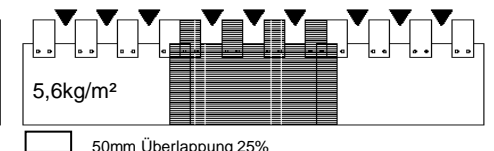
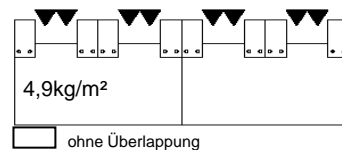

Art. Nr.	Stückliste B3	Stück	Länge mm	
Z0074	Alu-Profileschiene 38 mm (Gewicht pro lfm 3,6 kg)			
N0004	Holzschraube 8 x 60 mm			
N0008	U-Scheibe A 8.4			
N0005	Dübel Kunststoff S10			
Z0099	Anschweißplatte			
N0167	Sechskantmutter M8			
N0007	Arretierschraube 3,5 x 32 mm			
N0029	Sechskantschraube M8 x 25 mm, selbstfurchend			
N0299	Blechschaube 6,3 x 13			
N0177	U-Scheibe 6.4			
Z0025	Leerclip Farbe rot			
Z0320	Vernietete Clip			
K0017	Messer			
K0034	Verpackung Palette			
	Bund			